

N-1

Programozható okostermosztát



TARTALOMJEGYZÉK

1.	Alkalmazási terület	3
2.	Műszaki adatok (méretek, kapcsolási áramerősség, bekötés)	3
3.	Felszerelés	4
4.	Elektromos bekötés	6
5.	Kijelző	7
6.	Fix üzemmódok	8
7.	Programozás	8
8.	Gyári beállítás menüpontok	10
9.	Megfelelőségi nyilatkozat (teljesítménynyilatkozat)	13
10.	Hibaelhárítás	14

BVF Fűtési Megoldások Kft.*Vevőszolgálat*

H-1173 Budapest, Csomafalva utca 2.
Home Center C épület

Ügyfélszolgálat:

E-mail:

Web:

+36 (1) 490 0490

info@bvf.hu

www.bvfheating.hu

1. ALKALMAZÁSI TERÜLET

A Netmostat N-1 termosztát elektromos fűtések (padlófűtés, fal- vagy mennyezetfűtés, infrapanel, elektromos radiátor) vezérlésére alkalmas eszköz. Egyéb rendszerek (gázkazán, hőszivattyú, klíma, stb.) vezérlésére a Netmostat termosztát közvetlenül nem alkalmas, ezzel kapcsolatban kérje ki a termék forgalmazójának véleményét. A termosztát bekötését minden esetben bízza villamosági szakemberre. A szakszerűtlen bekötés a termosztát és a vezérelt berendezés visszafordíthatatlan károsodásához és garanciavesztéshez vezethet.

2. MŰSZAKI ADATOK (méreték, kapcsolási áramerősség, bekötés)

Tápfeszültség:	230V AC, 50/60 Hz
Relé terhelhetőség:	3600W/16A (javasolt: max. 3200W/14A)
Készenléti áramfelvétel:	0,5W
Kijelző:	LCD fehér háttérvilágítással
Külső érzékelő:	NTC 10kΩ @ 25°C
Érintésvédelmi besorolás:	IP 30
Szerelvényház:	ABS UL94-5 szabvány tűzállósági fokozat
Mérési tartomány:	5°C–80°C, 0,5°C lépcsőkben
Beállítási pontosság:	± 0,5°C
Programlehetőségek:	Heti 7; napi 4 ciklusidő
Szerelvény méretek:	86 mm × 86 mm × 15 mm
Relé beépítési méret:	Ø 65 mm, minimum 55 mm mélység

MÉRETEK

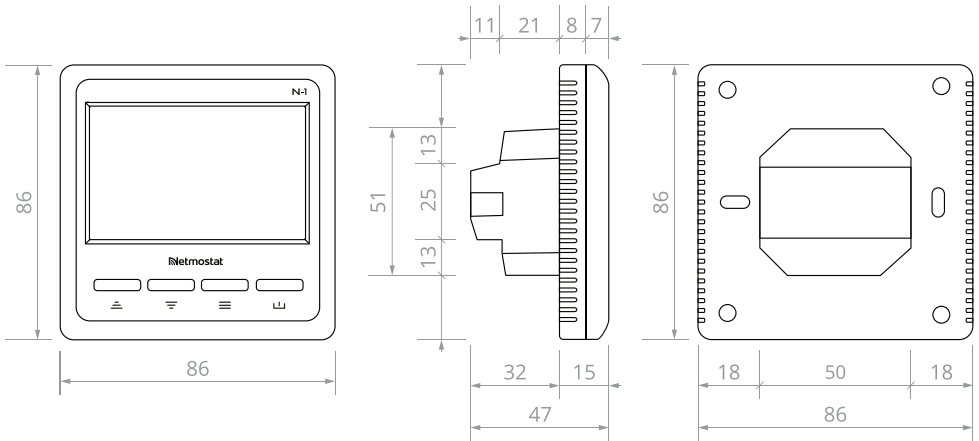

3. FELSZERELÉS

A termosztát felszerelése előtt ellenőrizze a szükséges előkészületek meglétét. Részletek az érintett fűtésrendszer telepítése előtti útmutatójában. A Netmostat N-1 termosztát süllyesztett szerelvénydobozba vagy kiemelőkeretre szerelhető. A süllyesztett szerelvénydoboz méreteit az alábbi ábra tartalmazza:

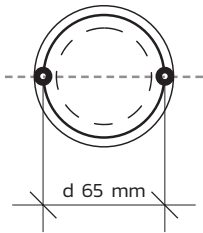
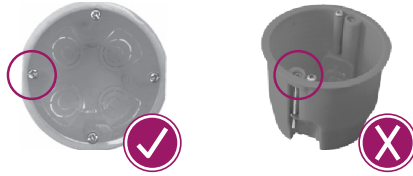
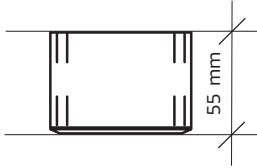

A külső rögzítő csavarok vízszintesen helyezkedjenek el!

A szerelvénydoboz minden esetben csavaros, vízszintesen elhelyezett szerelvénycsavarokkal legyen előkészítve. A termosztát felszerelésének módja:

1. Áramtalanítsa az adott áramkört. Az elektromos munkavégzést bízza szakemberre.
2. A termosztát előlapját távolítsa el: a termosztátot szemben nézve alul, két oldalon látható téglalap alakú mélyedésbe vékony csavarhúzó vagy fázisceruzát helyezve és óvatosan benyomva a termosztát előlapja leemelhető. Ügyeljen rá, hogy a műanyag rögzítő fülek ne törjenek le. Hideg időben (+5°C alatt) a műanyag rideggé válik, nagyobb a törés esélye. Lehetőleg +5°C felett szerelje a fűtést.
3. A termosztát elő- és hátlapját szalagkábel köti össze, ez az előlapból kihúzható. Ügyeljen rá, hogy az előlapi nyomtatott áramkör forrasztása a csatlakozó kihúzásakor ne sérüljön. A leemelt előlapot a felszerelésig helyezze biztonságos helyre, megóvva a sérülésektől.
4. Végezze el a hátlap elektromos bekötését. (4. pont)
5. A hátlap felszerelését a szerelvénydobozhoz biztosított vagy a termosztát dobozában található csavarok segítségével végezze el. Ügyeljen arra, hogy a hátlapot úgy szerelje fel, hogy a felszerelt előlapon a kijelző olvasható legyen („fejfel felfelé”). A hátlap felszerelésekor ügyeljen arra, hogy a bekötött vezetékek a termosztátból ne csússzanak ki.
6. Helyezze vissza a termosztát előlapját; ügyeljen rá, hogy a szalagkábel a felszereléskor ne nyomja a termosztát előlapját, az ne csavarodjon meg és ne feszüljön. A szalagkábel a hátlapon erre kialakított részbe helyezze be. A termosztát előlapját a felső rögzítő pontok illesztésével kezdje.
7. Pattintsa fel az előlapot a hátlapra: először a kijelző felső részét illessze a felső két fülhöz, majd pattintsa a helyére az alsó két rögzítőfület.
8. A termosztát áramkörét bekapcsolva, áram alá helyezve a készülék bekapcsolható.

FELSZERELÉS

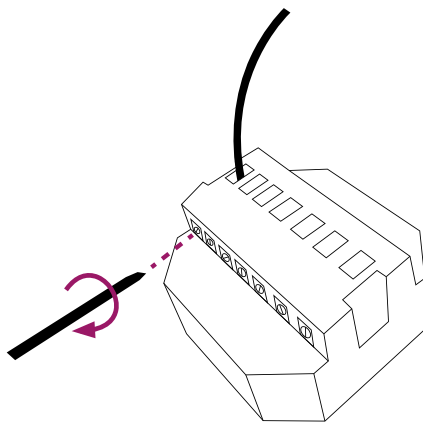
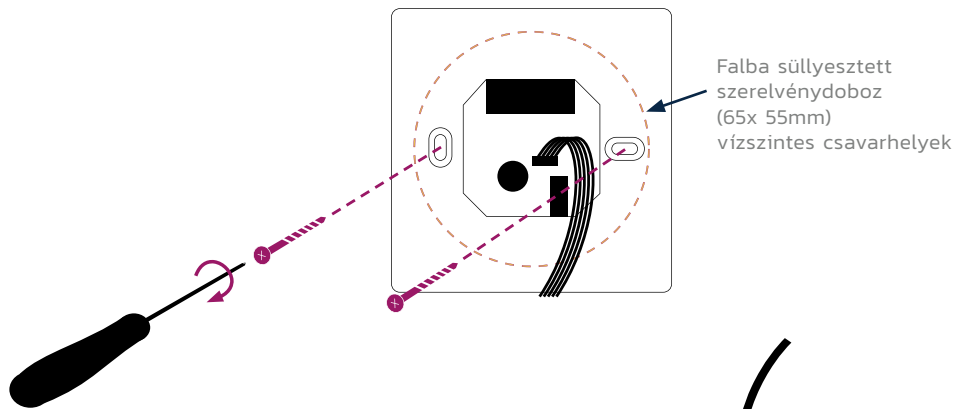
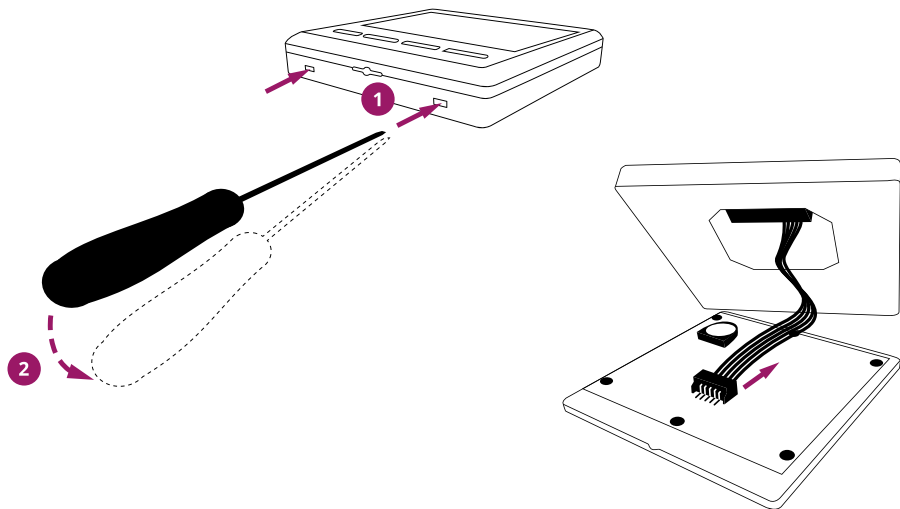

4. ELEKTROMOS BEKÖTÉS

A termosztát bekötését minden esetben bízva villanszerelőre vagy minősített fűtéstechnikai szerelőre. A bekötést minden esetben az alábbiak szerint végezze. A bekötést csak áramtalanított állapotban szabad végrehajtani, minden beavatkozás előtt áramtalanítsa az érintett kört és a feszültségmentességet fázisceruzával vagy multiméterrel ellenőrizze! Feszültség alatt kötött rendszer áramütést okozhat! Jelen leírás az általános villanszerelési előírásokat nem tartalmazza (vezeték-csupaszítás, érvéghüvelyezés, stb.). Az elektromos kötések minden esetben a vonatkozó érintésvédelmi- és villanszerelési előírásoknak megfelelően kell elvégezni.

1. Fázis betáplálás. Ide kösse a hálózati tápellátás AC 230V (50 Hz) fázis vezetékét. Figyelem! A számított fűtési teljesítmény maximális terhelése alapján villamossági szakember segítségével méretezze a betáp vezeték keresztmetszetét!
2. Nulla bekötés. Ide kösse a hálózati tápellátás nulla vezetékét. (AC 230 V méretezett keresztmetszet)
3. Nulla kimenet. Ide kösse az elektromos ellenállás alapú fűtőelem nulla (kék) vezetékét.
4. Fázis kimenet. Ide kösse az elektromos ellenállás alapú fűtőelem fázis (barna) vezetékét. Figyelem! A fűtési teljesítmény nem haladhatja meg a termosztát kapcsolási határértékét (16 A, javasolt max. 14 A).
5. Földelés. Ide kösse a fűtőelem árnyékolását biztosító vezetékét és ugyanide kösse a hálózati tápellátás védőföldelését biztosító vezetékét. A termosztát kettős szigetelésű, földelése nem szükséges. Az 5-ös bekötési pont sorkapocsként funkcionál, a fűtőelem és a hálózati védőföld összekötését biztosítja. A hálózati védőföld és a fűtőelem földelő/árnyékoló vezetéke a termosztáton kívül is összeköthető.
6. Szenzor bekötés. Ide kösse a felületfűtések esetén alkalmazható külső, azaz felületi szenzor egyik vezetékét. A termosztát szenzora nem „fázisérzékeny”, a bekötési sor tetszőleges.
7. Szenzor bekötés. Ide kösse a felületfűtések esetén alkalmazható külső, azaz felületi szenzor másik vezetékét. A termosztát szenzora nem „fázisérzékeny”, a bekötési sor tetszőleges. A szenzor bekötési pont névleges feszültség szintje a 6-7 pontok között DC 4,8 V.

BEKÖTÉSI RAJZ

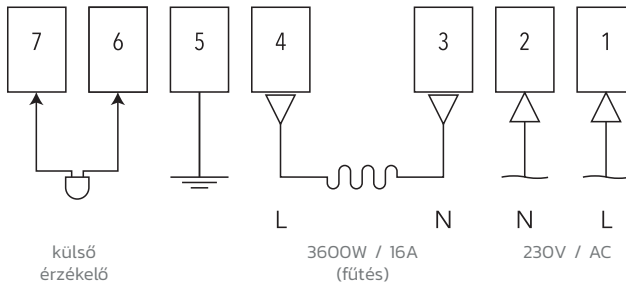

5. KIJELEZŐ

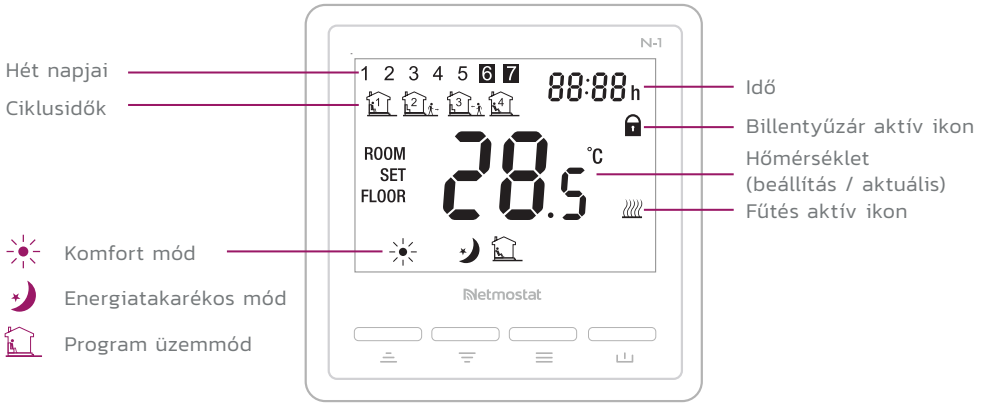



- ☰** Hőmérséklet (programozási érték) növelése
- ☷** Hőmérséklet (programozási érték) csökkentése
- ☰☷** Program üzemmód kiválasztása (beállítások)
- ⏻** Ki / bekapcsolás

A Netmostat N-1 termosztát áram alá helyezve a jobb alsó **⏻** gomb egyszeri, rövid idejű megnyomásával kapcsolható be. A kijelzőn a beállításoktól függően az alábbi értékek jelennek meg:

Hét napjai – az aktuális nap sorszáma; 1 – hétfő, 2 – kedd, stb. Az értékek a gyári menüben beállíthatók (8. pont).

Ciklusidők – programüzemmódban az aktuális ciklusidő sorszáma. A programüzemmóddhoz tartozó időpontok és hőmérsékletek a program menüben beállíthatók.

- Üzemmódok** –
-  komfort mód. Beállításával állandó hőmérséklet érhető el.
 -  energiatakarékos mód. Beállításával állandó hőmérséklet érhető el.
 -  program üzemmód. Beállításával a használatnak megfelelő időpont és ehhez tartozó hőmérséklet állítható be. A programozás beállítását a 7. pont részletezi.

Billentyűzár aktív ikon – abban az esetben jelenik meg, ha a gyári menüben ez a funkció be van kapcsolva. A beállításokat a 8. pont részletezi.

Hőmérséklet – a beállítástól függően megjeleníti a szoba vagy a fűtőfelület (padló vagy mennyezet) aktuális hőmérsékletét vagy a **SET** felirat megjelenése esetén a beállított hőmérsékletet.

ROOM SET FLOOR – a **ROOM** felirat megjelenése esetén az alatta lévő számérték a szoba aktuális hőmérsékletét mutatja °C-ban, a **FLOOR** felirat megjelenése esetén az alatta lévő számérték a fűtőfelület (padló, mennyezet) aktuális hőmérsékletét mutatja °C-ban. A **SET** felirat a beállításoktól függően a szoba vagy a felület hőmérsékletének beállítása, azaz a **☰** vagy **☷** gomb megnyomása esetén jelzi az elérni kívánt hőmérsékletet.

Fűtés aktív ikon – ha a termosztát beállítási hőmérséklete magasabb mint a szoba vagy a felület aktuális hőmérséklete, a fűtés aktív ikon látszik. Ebben az esetben a termosztát reléje zárja az áramkört és a kimeneti ponton (4) megjelenik a feszültség.

Idő – az aktuális időpontot jeleníti meg óó:pp formátumban. Az időpont beállításait a 7. pont részletezi.











 gomb – rövid megnyomásával a termosztát bekapcsolt állapotában emelhető a kívánt hőmérsékleti érték vagy a gyári beállítások menüpont aktuális értéke változtatható (részletek a programozás menüpontban)

 gomb – rövid megnyomásával a termosztát bekapcsolt állapotában csökkenthető a kívánt hőmérsékleti érték vagy a gyári beállítások menüpont aktuális értéke változtatható (részletek a programozás menüpontban)



 gomb – többszöri rövid megnyomásával a termosztát bekapcsolt állapotában váltható a komfort-, energiatakarékos- és programüzemmód, illetve hosszan megnyomva beléptet a programozás beállítása menübe.





 gomb – rövid megnyomásával a termosztát ki- bekapcsolható.

6. FIX ÜZEMMÓDOK

A termosztát kezdőképernyőjén bekapcsolt állapotban megjelenő  vagy  ikonok esetén a  vagy  gombokkal állítsa be az elérni kívánt hőmérsékletet. A szoba (vagy a beállításoktól függően a felület) valós hőmérsékletétől függően a termosztát bekapcsol és megjelenik a  ikon. Ezeket az üzemmódokat választva a termosztáton beállított (elérni kívánt) hőmérséklet mindaddig nem változik, amíg a  vagy  gombot meg nem nyomja. A fix hőmérsékleti értékek gyors beállítást tesznek lehetővé állandó hőmérsékleten, időponttól független, változatlan értékkel. A  és  üzemmódokhoz tetszőlegesen állíthat hőmérsékleti értéket a  és  gombok megnyomásával.

7. PROGRAMOZÁS

A programozás funkció lényege, hogy a termosztát a felhasználói igényeknek megfelelő időben és megfelelő hőmérsékleten kapcsolja a fűtést. A programozás funkció üzemeltetése javasolt általános esetben, állandó (életvitelszerű) tartózkodású ingatlanok, pl. családi ház, lakás esetén önálló fűtésrendszernél. A program üzemmód eléréséhez kapcsolja be a termosztátot, majd a  gomb rövid (szükség szerint többszöri) megnyomásával állítsa a készüléket a  program üzemmódba.



A beállításokhoz nyomja meg a  gombot hosszan (3 mp). A kijelző jobb felső sarkában az időpont :pp villogni kezd. A  vagy  gombok megnyomásával állítsa be az aktuális időpont perc értékét. *Tipp: a  vagy  gomb folyamatos nyomvatartásával az érték gyorsabban elérhető, egyszeri rövid megnyomásra egy perc érték léptethető.*

A jóváhagyáshoz és továbblépéshez nyomja meg röviden ismét a  gombot.



Ekkor a kijelző jobb felső sarkában az időpont óó: villogni kezd. A  vagy  gombok megnyomásával állítsa be az aktuális időpont óra értékét.



Tipp: a  vagy  gomb folyamatos nyomvatartásával az érték gyorsabban elérhető, egyszeri rövid megnyomásra egy perc érték léptethető.

A jóváhagyáshoz és továbblépéshez nyomja meg röviden ismét a  gombot.





A kijelző bal felső sarkában a hét napjainak száma kezd villogni. A  vagy  gombok megnyomásával állítsa be az aktuális hét megfelelő napjának értékét (1 – hétfő, 2 – kedd, stb.).

A jóváhagyáshoz és továbblépéshez nyomja meg röviden ismét a  gombot.



Ekkor a kijelző bal felső sarkában megjelenik a hét első napját jelző szám **1** (hétfő). Megjelenik továbbá a  (1. programciklus) ikon, valamint villogni kezd a jobb felső sarokban az óó:pp jel. A  vagy  gombok rövid (szükség szerint ismételt) megnyomásával állítsa be a napra eső első programciklus kezdő időpontját. Ha pl. reggel 7:00 órától kívánja a fűtést elindítani, ál-

lítsa az óó:pp értéket 07:00-ra. A fűtési ciklus időpontjai 1 perces pontossággal állíthatók be. *Tipp: a  vagy  gomb folyamatos nyomvatartásával az érték gyorsabban elérhető, egyszeri rövid megnyomásra egy perc érték léptethető.*

A jóváhagyáshoz és továbblépéshez nyomja meg röviden ismét a  gombot.

Ekkor a kijelző közepén a hőmérséklet érték kezd villogni. A  vagy  gombok rövid (szükség szerint ismételt) megnyomásával állítsa be az első programciklus kezdő időpontjához kívánt hőmérsékleti értéket. Ha pl. reggel 7:00 órától +21,5°C-ot kíván elérni, állítsa a hőmérsékleti értéket 21,5°C-ra. A hőmérsékleti érték 0,5°C-os pontossággal állítható be. *Tipp: a  vagy  gomb folyamatos nyomvatartásával az érték gyorsabban elérhető, egyszeri rövid megnyomásra 0,5°C érték léptethető.*

A jóváhagyáshoz és továbblépéshez nyomja meg röviden ismét a  gombot.





Ekkor megjelenik a  (2. programciklus) ikon, valamint villogni kezd a jobb felső sarokban az óó:pp jel. A korábbiakhoz hasonlóan állítsa be a napi programciklus következő kezdő időpontját. A 2. programciklus kezdete értelemszerűen az 1. programciklus végét jelöli, ha tehát a 2. programciklus pl. 9:00 órakor kezdődik, akkor az 1. programciklus 9:00 órakor ér véget. A korábbiakhoz hasonlóan állítsa be a 2. programciklushoz tartozó kívánt hőmérsékletet, valamint a továbblépések után a 3. és a végső 4. programciklus értékeit is. A 4. programciklus beállítása és a  gomb megnyomása utáni továbblépésnél a bal felső sarokban a **2** (kedd) jelenik meg. Végezze el az idő és a hőmérséklet beállításait a hét első napjánál leírtakhoz hasonlóan. A **2** (kedd) értékeinek beállítása és továbblépés után a **3** (szerda), **4** (csütörtök) stb. beállításai hasonló módon elvégezhetők. A **7** (vasárnap) ciklusidő utolsó, 4. értékének beállítása és a  gomb megnyomása után a termosztát visszaáll a kezdőképernyőre. A programozás beállításai sikeresek.





Általános programozáshoz tartozó beállítások egy példája. **Figyelem!** Napi rendszerességgel használt fűtésrendszer esetén javasolt a fűtött (otthon tartózkodással töltött) és nem fűtött hőmérsékleti értékek között maximum 3–4°C különbséget beállítani. Nagyobb hőmérséklet-különbség esetén előfordulhat a helyiség oly mértékű lehűlése, hogy a felfűtés nem vagy csak hosszú idővel lehetséges. Ez jelentősen ronthatja a komfortérzetet.

A PROGRAM ÜZEMMÓDHOZ TARTOZÓ GYÁRI ÉRTÉKEK

Ciklusidők	Reggel (1)		Napközben (2)		Délután (3)		Éjjel (4)	
	Idő	Hőmérséklet	Idő	Hőmérséklet	Idő	Hőmérséklet	Idő	Hőmérséklet
1-5 (H.-P.)	7:00	22°C	8:30	19°C	17:00	22°C	22:00	19°C
6 (Sz.)	8:00	22°C	8:30	22°C	17:00	22°C	22:00	19°C
7 (V.)	8:00	22°C	8:30	22°C	17:00	22°C	22:00	19°C

8. GYÁRI BEÁLLÍTÁS MENÜPONTOK

A gyári értékek beállításait a gyári menübe belépve lehet ellenőrizni és szükség szerint módosítani. A gyári menübe belépéshez először kapcsolja ki a termosztátot. Ezt követően nyomja meg hosszan mintegy 5 másodpercig egyidejűleg a  és a  gombokat. Belépéskor megjelenik a gyári menü első pontja: a hőmérsékleti számérték alapbeállítás szerint 0,0°C-ot mutat, valamint a kijelző jobb felső sarkában 01 menüpont jelenik meg. Ez a menü a termosztát által megjelenített és a szoba valós hőmérséklete közötti különbség beállítását teszi lehetővé. A  vagy  gombok szükség szerinti többszöri megnyomásával állíthatja be előjel-helyesen a hőmérséklet-különbséget. Ha pl. a termosztát bekapcsolt állapotban 21,5°C-ot mutat és a szoba valós hőmérséklete 20,0°C, akkor a gyári beállítások 01-es menüpontjában -1,5°C értéket kell beállítani. A jóváhagyáshoz és továbblépéshez nyomja meg egyszer röviden a  gombot.

Figyelem! A beállítások rögzítése a továbblépés nélkül is automatikusan megtörténik, mintegy 30 mp múlva a termosztát kikapcsol. A gyári menüben (ismét belépve vagy a 01-es menü beállítása után a  gomb megnyomásával) továbblépni mindig a  rövid megnyomásával lehet, az aktuális menüponton belül a  vagy  gombokkal lehet az értékeket állítani.

GYÁRI ÉRTÉKEK

Funkció	Beállítási tartomány	Érték
01 Hőmérő kalibrálása	-8°C ~ 8°C	0
02 Maximális hőmérséklet	5°C ~ 80°C	35°C
03 Minimális hőmérséklet	5°C ~ 80°C	5°C
04 Szenzorválasztás	ROOM – Beépített érzékelő (infrapanel vagy hősugárzó) FLOOR – Padló érzékelő (komfort padlófűtéshez) R+S – Kombinált üzemmód (padlófűtéshez és mennyezetfűtéshez)	
05 Fagymentesítés (kikapcsolt állapotban is)	5°C ~15°C	5°C
06 Felületi szenzor hőmérséklete	Csak olvasható	
07 Túlmelegedés védelem	10°C ~ 80°C javasolt érték padlófűtéshez 29–31°C ^a javasolt érték fal és mennyezetfűtéshez 45–48°C ^b	32°C
11 Gyári értékek visszaállítása		
12 Billentyűzet zárolása (gyerekzár)	0 – kikapcsol, 1 – bekapcsol	0
14 Nyitott ablak érzékelés Be/Ki	OF – kikapcsol, ON – bekapcsol	OF
15 Nyitott ablak érzékelési időszak (bekapcsolási késleltetés)	2 ~ 30 perc	15 perc
16 Nyitott ablak hőmérséklet esés (érezékelési időn belül)	2 / 3 / 4°C	2°C
17 Nyitott ablak késleltetési időszak (visszatérés normál üzemmódba)	10 ~ 60 perc	30 perc
18 Túlmelegedés utáni visszahűlés limit	1°C ~ 3°C	1°C
19 Padlószenzor hőmérséklet kalibrálás	-8°C ~ 8°C	0
20 Fűtési mód	1: elektromos radiátor 3: mennyezetfűtés 2: infrapanel 4: padlófűtés	1
Wi-Fi kommunikáció kódja	Csak olvasható	
Szoftver verzió	Csak olvasható	

A MENÜPONTOK RÉSZLETES MAGYARÁZATA

- 01 Hőmérő kalibrálása** – a termosztát által megjelenített és a szoba valós hőmérséklete közötti előjelhelyes különbség. Ha pl. a termosztát bekapcsolt állapotban 21,5°C-ot mutat és a szoba valós hőmérséklete 20,0°C, akkor a gyári beállítások 01-es menüpontjában -1,5°C értéket kell beállítani.
- 02 Maximális hőmérséklet** – a termosztáton beállítható maximális hőmérsékleti érték. Ennél magasabb fűtési hőmérséklet a készüléken nem állítható be. A gyári érték 35°C, változtatható 5 és 80°C között. Az itt beállított érték lesz a vezérlő valamennyi beállítható hőmérsékleti értékének maximuma.
- 03 Minimális hőmérséklet** – a termosztáton beállítható minimális hőmérsékleti érték. Ennél alacsonyabb fűtési hőmérséklet a készüléken nem állítható be.
- 04 Szenzorválasztás** – beállítható, hogy a termosztát melyik hőmérő szenzora alapján végezze a vezérlést.

ROOM értékre állítva a termosztát csak a kezelőfelületen található szobai hőmérő alapján mér. Ez a beállítás használható infrapaneles vagy elektromos radiátor vezérlése esetén.

FLOOR értékre állítva a termosztát csak a felület (padló vagy mennyezet) hőmérsékletét méri és ezt is jeleníti meg. Komfort- vagy kiegészítő felületfűtések esetén használható beállítás

ROOM + FLOOR kombinált értékre állítva a termosztát a szoba hőmérsékletét jeleníti meg és ez is állítható, de figyelembe veszi a felület (padló vagy mennyezet) hőmérsékletét is és az ennek megfelelő értéknél magasabbra nem engedi a felületet fűteni még abban az esetben sem, ha a szoba még nem érte el a kívánt hőmérsékleti értéket. Önálló fűtéseknél üzemeltetett padló- vagy mennyezetfűtések esetén javasolt beállítás.

- 05 Fagymentesítés (kikapcsolt állapotban is)** – az itt beállított hőmérséklet elérése esetén a termosztát akkor is bekapcsolja a fűtést, ha az amúgy ki van kapcsolva. A funkció fagymentesítésre alkalmazható pl. téliesített nyaralók vagy hosszabb ideig nem használt helyiségek, (iroda) épületek esetén. A fagymentesítő funkció üzemelésének feltétele, hogy a vezérlő áram alatt legyen.
- 06 Külső (felületi) érzékelő hőmérséklete** – a termosztát felületi szenzora által mért hőmérséklet kijelzésére alkalmas menüpont. Csak az érték olvasására alkalmas, ellenőrző menüpont, az érték nem módosítható.
- 07 Túlmelegedés védelem** – felületfűtések (padló vagy mennyezetfűtés) esetén szükséges beállítás. Az itt beállított érték lesz a fűtőfelület maximális hőmérséklete. 30°C értékre állítva pl. a padlófűtés kikapcsol, ha a padló eléri a 30°C-ot (akkor is, ha a szoba hőmérséklete még nem éri el a kívánt értéket). A felület 2°C-os visszahűlése esetén (tehát a példa alapján 28°C-nál) a fűtés újra bekapcsol, ha a szoba hőmérséklete ezt szükségessé teszi. Javasolt beállítási értékek padlófűtésnél 29-31°C, mennyezetfűtésnél 45-48°C.
- 08 Inaktív**
- 09 Inaktív**
- 10 Inaktív**
- 11 Gyári értékek visszaállítása** – a termosztát gyári értékeinek és beállításainak visszaállítása. A gyári értékeket a fenti táblázat tartalmazza.
- 12 Billentyűzet zárolása (gyerekzár)** – 0 – kikapcsol; 1 – bekapcsol. Bekapcsolt állapotban a termosztát kezdőképernyőjén az utolsó beavatkozást (gombnyomást) követően 15 másodperccel a kijelzőn megjelenik a  ikon, egyidejűleg a gyerekzár funkció aktiválódik és

a készülék a további gombnyomásokra nem reagál. A billentyűzár funkciót szüneteltetni a ☰ és ☷ gombok egyidejű megnyomásával és 5 másodpercig tartó nyomvatartásával lehet. Ezzel a funkció csak szünetel (folyamatos beavatkozás idejére legfeljebb 15 másodperces szünetekkel), a billentyűzárát a gyári menü 12-es pontjának 0 értékre állításával lehet kikapcsolni.

13 **Inaktív**

- 14 Nyitott ablak érzékelés** – *OF* – *kikapcsol*; *ON* – *bekapcsol*. Bekapcsolt állapotban a vezérlőn aktiválódik a nyitott ablak funkció, melynek lényege, hogy meghatározott idő elteltével bekövetkezett hőmérséklet-esésre a termosztát szellőztetést vélelmezve ideiglenesen kikapcsolja a fűtést az indokolatlan energiafelhasználás elkerülése érdekében. A funkció bekapcsolásának késleltetése, a hőmérséklet-esés mértéke és a visszakapcsolás időzítése a 15-16-17 menüpontokban állíthatók.
- 15 Nyitott ablak érzékelési időszak (bekapcsolási késleltetés)** – az itt meghatározott idő elteltével kapcsol a funkció. Ha pl. a menü számértéke 15, akkor a fűtés kikapcsolása akkor történik, ha 15 percen belül esik a hőmérséklet a meghatározott hőmérsékleti értéket.
- 16 Nyitott ablak hőmérséklet esés (érezékelési időn belül)** – a hőmérséklet esés érzékelési határértéke. Ha pl. a menü számértéke 2, akkor a 15-ös menüben meghatározott időtartamon belül 2°C hőmérséklet esésre kapcsol ki a fűtés.
- 17 Nyitott ablak késleltetési időszak (visszatérés normál üzemmódba)** – a fűtés az itt meghatározott idő elteltével kapcsol vissza. Ha a menü számértéke 30, akkor a hőmérséklet-esés megszűnését követő 30 perc elteltével kapcsol vissza a fűtés.
Példa a nyitott ablak funkció működésére: beállított értékek: 14-es menüpont (1); 15-ös menüpont (15); 16-os menüpont (2); 17-es menüpont (30). A beállítások alapján a nyitott ablak funkció aktív, 15 percen belül bekövetkezett 2°C-os hőmérséklet esés esetén a termosztát a fűtést kikapcsolja, majd a hőmérséklet-esés megszűnését követően 30 perc múlva újra visszakapcsolja.
- 18 Túlmelegedés utáni visszahűlés limit** – felületfűtéseknel alkalmazható funkció, melyben a felület maximális értékét elérve az itt beállított hőmérsékleti különbség elérése után kapcsol újra vissza a fűtés. Ha pl. a felületi maximális érték (7-es menüpont) 29°C, a 18-as menüben beállított érték 2°C, akkor a fűtés 27°C-os padló felületi hőmérsékletre visszahűlés esetén kapcsol vissza.
- 19 Külső szenzor kalibrálása** – felületfűtéseknel alkalmazható funkció, melyben a felületi szenzor által mért és a felület valós hőmérséklete közötti előjelhelyes különbség. Ha pl. a termosztát a 06-os menüpontban +28°C-ot mutat, a felület valós hőmérséklete ugyanakkor 25°C, akkor a 19-es menüpontot állítsa -3°C értékre.
- 20 Energiafelhasználás optimalizálása** – 1: *elektromos radiátor*. Állítsa erre az értékre, ha a termosztát által vezérelt fűtés önálló, beépített hőmérséklet-szabályzóval ellátott konvekciós elektromos fűtés (radiátor). 2: *infrapanel*. Állítsa erre az értékre, ha a termosztát által vezérelt fűtés önálló, beépített felületi hőmérséklet-szabályzóval ellátott sugárzó fűtés (infrapanel). 3: *mennyezetfűtés*. Állítsa erre az értékre, ha a termosztát által vezérelt fűtés elektromos mennyezeti sugárzó felületfűtés. 4: *padlófűtés*. Állítsa erre az értékre, ha a termosztát által vezérelt fűtés alacsony felületi hőmérsékletű elektromos padlófűtés.
- 21 Wi-Fi kommunikáció azonosító** – Csak olvasható, az érték nem változtatható.
- 22 Szoftver verzió** – a termosztáton futó szoftver (firmware) verziószáma. Csak olvasható, az érték nem változtatható.

9. MEGFELELŐSÉGI NYILATKOZAT (TELJESÍTMÉNYNYILATKOZAT)

BVF Heating
Solutions

2019/0030 sz. TELJESÍTMÉNYNYILATKOZAT

Az Európai Parlament és a Tanács 305/2011/EU (2011. III. 9.) rendelete alapján

- A terméktípus egyedi azonosító kódja:
BVF 601; 601I; 701; 801; SYME; Heato 7; Heato 8; Heato 9; Heato Box; Netmostat N-1; 23-F A X P; 24-F A X P
- Típus-, tétel- vagy sorozatszám vagy egyéb ilyen elem, amely lehetővé teszi az építési termék azonosítását a 11. cikk (4) bekezdésében előírtaknak megfelelően:
BVF beltéri szobatermosztát
- Az építési terméknek a gyártó által meghatározott rendeltetése vagy rendeltetései az alkalmazandó harmonizált műszaki előírással összhangban:
Beltéri helyiségek fűtésvezérlése
- A gyártók neve, bejegyzett kereskedelmi neve, illetve bejegyzett védjegye, valamint értesítési címe a 11. cikk (5) bekezdésében előírtaknak megfelelően:
BVF Fűtési Megoldások Kft. / BVF Heating Solutions Ltd. 1173 Budapest, Gyurgyalag u. 23.
- Adott esetben annak a meghatalmazott képviselőnek a neve és értesítési címe, akinek a megbízása körébe a 12. cikk (2) bek. meghatározott feladatok tartoznak:
Ifj. Boros Ferenc ügyvezető info@bvfheating.hu
- Az építési termékek teljesítménye állandóságának értékelésére és ellenőrzésére szolgáló, az V. mellékletben szereplő szerinti rendszer vagy rendszerek:
1+ rendszer; A termék mindenben megfelel a műszaki leírásában közölt technikai és biztonsági adatoknak. A tanúsított paramétereket a termék folyamatosan biztosítja.
- Harmonizált szabványok által szabályozott építési termékekre vonatkozó gyártói nyilatkozat esetén:

- Olyan építési termékekre vonatkozó gyártói nyilatkozat esetén, amelyekre európai műszaki értékelést adtak ki:

- A nyilatkozat szerinti teljesítmény:

Alapvető tulajdonságok	Teljesítmény	Harmonizált műszaki előírások
Érintésvédelmi megfelelés	megfelelő	EN 61000-6-3:2007 (A1:2001) EN 61000-6-1
Használati biztonság	megfelelő	EN 61000-3-3:2008 EN 61000-3-2:2006 (A1:2009; A2:2009)

- Az 1. és 2. pontban meghatározott termék teljesítménye megfelel a 9. pontban feltüntetett, nyilatkozat szerinti teljesítménynek.
E teljesítménynyilatkozat kiadásáért kizárólag a 4. pontban meghatározott gyártó a felelős. A gyártó nevében és részéről aláíró személy

Budapest, 2020.09.04.



.....
Boros Ferenc
okl. gépészmérnök
műszaki igazgató
BVF Fűtési Megoldások Kft. Gyurgyalag u. 23.
1173 Budapest, Magyarország
Adószám: 10438925-2-42
Céggjegyzék szám: 01-09-071155
Banksz: 12010611-00114054-0100009

10. HIBAELHÁRÍTÁS

Termosztátok hibajelenségei és ezek lehetséges megoldásai

1. A termosztát kijelzője sötét, nem világít

- a. A termosztát bekapcsoló gombjának megnyomása után történik változás?
 IGEN – A termosztát bekapcsolt, nincs további teendő.
 NEM – következő válasz
- b. A termosztát kijelzőjén látható-e a  ikon?
 IGEN – A termosztáton be van kapcsolva a gyerekzár. A használati útmutatóban leírt módon kapcsolja ki a gyerekzárát.
 NEM – következő válasz
- c. A fűtési kör kismegszakítója fel van kapcsolva?
 NEM – Kapcsolja fel.
 IGEN – következő válasz
- d. A termosztát előlapjának leemelésével és a bekapcsolás ismételt megkísérlésével történik-e változás?
 IGEN – A termosztát bekapcsolt, a szalagkábel nyomta az előlapot, visszaszerelésnél ügyeljen arra, hogy a szalagkábelt a hátlapon erre kialakított kis résbe dugva szerelje vissza.
 NEM – következő válasz
- e. A termosztát előlapja kapcsolódik-e a hátlaphoz?
 NEM – Csatlakoztassa.
 IGEN – következő válasz
- f. A termosztát beépített reléjén a fázis bemeneten mérhető-e feszültség?
 NEM – A termosztát nem kap áramot. Villanyszerelő segítségével vizsgálta meg az érintett elektromos kör tápellátását, a kismegszakítókat, kötődobozokat, vezetékeket.
 IGEN – következő válasz
- g. A termosztát reléjén vagy az előlapon látható-e rendellenes elváltozás, pl. kormosodás, egyes alkatrészek sérülésére, károsodására utaló nyom?
 NEM – A termosztát további vizsgálatot igényel, kérjük, juttassa el a készüléket központi márkaboltunkba vagy rendelje meg helyszíni hibaelhárítási szolgáltatásunkat.
 IGEN – A készülék vélhetően elektromos túlfeszültséget kapott, részben vagy egészben cserére szorul. A termosztát további vizsgálatot igényel, kérjük, juttassa el a készüléket központi márkaboltunkba vagy rendelje meg helyszíni hibaelhárítási szolgáltatásunkat.

2. A termosztát kijelzője világít, de a fűtés nem üzemel.

- a. A termosztát kijelzőjén valós szobahőmérséklet látható?
 NEM – A termosztátot kalibrálni kell. A használati útmutatóban leírtaknak megfelelően kalibrálja a készüléket.
 IGEN – következő válasz

- b. Bekapcsolt állapotban nyomja meg a termosztát  gombját, hogy a beállítási érték meghaladja a szobahőmérsékletet. A készüléken néhány másodperc múlva egy halk kattánós hang kíséretében megjelenik a fűtés ikon?

IGEN – A termosztát bekapcsol. Ha így sem fűt fel a rendszer, további beállítások szükségesek. Egyes típusoknál a fűtés aktív ikon esetén is előfordul, hogy a termosztát nem ad áramot a kimeneti pontokon (nem kapcsolja be a fűtést). Ennek oka az ún. „nyitott ablak” funkció, mely rövid időn belüli nagymértékű hőmérsékletesés esetén a fűtést az energiamegtakarítás érdekében kikapcsolja. A szellőztetést követően a termosztát újra bekapcsol. A másik lehetőség az a fűtési mód kiválasztása, ez alapján a termosztát vezérelhet elektromos radiátort, infrapanelt, mennyezet- vagy padlófűtést. A fűtési mód beállításától függően a termosztát 20 perces ciklusokon belül rendre 0, 2 vagy 4 percre kikapcsolja a fűtést.

NEM – következő válasz

- c. A termosztát felületfűtést üzemeltet?

IGEN – Ellenőrizni kell a vezérlő felületi limitértékeit a használati útmutatóban leírtak szerint. Ha szükséges, a beállítási limitérték megemelhető. Ha a felületi hőmérséklet irreális értéket mutat, további vizsgálat szükséges. Ha a termosztát padlószenzora felett bútor, szőnyeg, egyéb hőszigetelő képességgel rendelkező anyag van, azt el kell távolítani, hogy a felület le tudja adni a hőt. Ha ilyen okozat nincs, akkor a szenzor sérülése vélelmezhető.

NEM – A termosztát további vizsgálatot igényel, kérjük, juttassa el a készüléket központi márkaboltunkba vagy rendelje meg helyszíni hibaelhárítási szolgáltatásunkat.

3. A termosztát bekapcsolást, illetve hőmérsékleti érték emelését követően kattánós hang hallható, a fűtés ikon látszik, a fűtés mégsem melegszik.

- a. A fűtési kör teljesítménye nagyobb mint 3 kW (13 A)?

IGEN – az érintett kör teljesítménykapcsoló relével van kiegészítve. Kérjük, villanyszerelője segítségével ellenőrizze a teljesítménykapcsoló relé működőképességét vagy rendelje meg helyszíni hibaelhárítási szolgáltatásunkat.

NEM – következő válasz

- b. A termosztát beépített reléjébe a fűtés tápvezetékei be vannak kötve?

NEM – Villanyszerelő segítségével kösse be vagy rendelje meg helyszíni hibaelhárítási szolgáltatásunkat.

IGEN – következő válasz

- c. A termosztát kapcsolt kimenetén mérhető feszültség?

IGEN – A termosztát jól működik, a hibaelhárítást a fűtés oldaláról történő további vizsgálat alapján lehet folytatni.

NEM – A termosztát további vizsgálatot igényel, kérjük, juttassa el a készüléket központi márkaboltunkba vagy rendelje meg helyszíni hibaelhárítási szolgáltatásunkat.

4. A termosztát kijelzőjén a FLOOR felirat villog

a. A termosztát padlófűtést vezérel?

NEM – Infrapaneles vagy egyéb fűtőpaneles fűtés vezérléséhez nem szükséges a termosztát felületi hőmérséklet mérése. A termosztát gyári beállításai között kapcsolja ki a felületi szenzort.

IGEN – A padlószenzor nincs, vagy rosszul van bekötve, netán sérült. Ellenőrizze a szenzor bekötését, illetve az ellenállását. A Netmostat termosztátok padlószenzorai 10kOhm@25°C NTC szenzorok.