

SOLIUS

Programozható elektromos
fűtőpanel

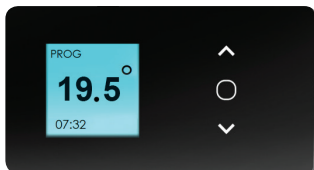

Magyar nyelvű kezelési útmutató

Köszönjük, hogy ezt a kiváló minőségű terméket választotta. Bízunk benne, hogy maximális elégedettséggel fogja használni a fűtőkészülékét. Kérjük, hogy beszerelés és használatba vétel előtt olvassa el ezen útmutatót. Kérjük további felhasználás céljára őrizze meg ezt a dokumentumot.

A készülék beszerelése

A készülék elhelyezése

A készüléket lakóépületben történő alkalmazásra tervezték. Más felhasználás esetén kérje ki a forgalmazó véleményét.

- A készüléket az idevonatkozó szabványok betartásával kell felszerelni.
- A fűtőkészülék besorolása II védelmi osztály (kettős szigetelésű), védeltsége IP24 (fröccsenő víz ellen védett). Fürdőszobákban, vizes helyiségekben a zónabesorolásra vonatkozó előírásokat be kell tartani. A készüléket úgy kell felszerelni, hogy a kádból ne lehessen elérni a kezelőgombokat (lásd 1. ábra).
- Vegye figyelembe a minimális felszerelési távolságokat a 3. oldal 1/a., 1/b. ábra szerint

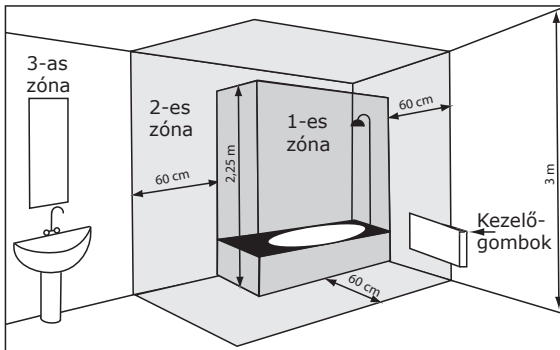

Ne szerelje a fűtőkészüléket:

- Huzatban lévő helyre, vagy pl. ventilátor közelébe
- Konnektordugalj alá
- Függöny, vagy más gyúlékony anyag közelébe
- Fürdőszobában 1-es zónába

1. ábra

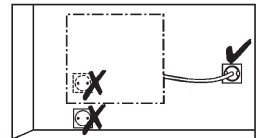

A készüléket falra szerelt állapotban lehet üzemeltetni.

Ne szerelje az álló készüléket fektetve, fekvőt pedig állítva.

A készülék elhelyezése

Mobil, szabadon álló elhelyezés:

A külön kapható tartólabát az ahhoz adott szerelési útmutató alapján szerelje a készülék aljára. Ne használja a készüléket fürdőkádban, zuhanyzóban, vagy medence közelében.

Falra szerelés:

I, A tartókonzol leszerelése:

Fektesse le a készüléket a hátuljával felfelé egy sík felületre. Távolítsa el a készülék hátuljáról a tartókonzolt egy lapos csavarhúzó segítségével.

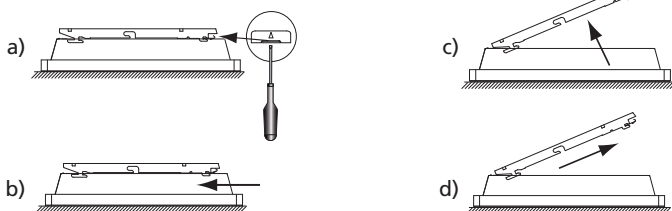

II, A tartókonzol falra rögzítése:

A készülék helyének meghatározásához vegye figyelembe az 1. ábrát.

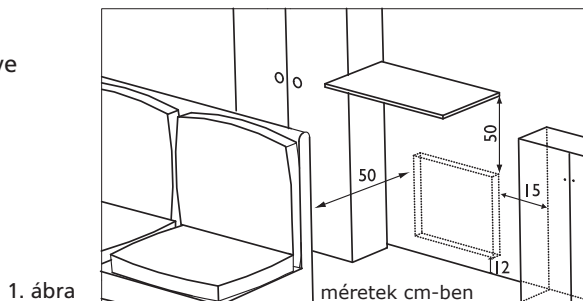

1. ábra

Használja a konzolt sablonként az alábbiak szerint:

- Tegye a konzolt a falhoz, úgy, hogy az alja a padlóhoz érjen.
- Jelölje be a 2. ábra szerint az „A” rögzítési pontot.
- A konzol alsó rögzítési pontjait helyezze a bejelölt „A” rögzítési ponthoz, majd rajzolja be a 3. ábra szerinti „B” rögzítési pontot.
- A bejelölés alapján rögzítse a falhoz a tartókonzolt megfelelő csavarokkal.

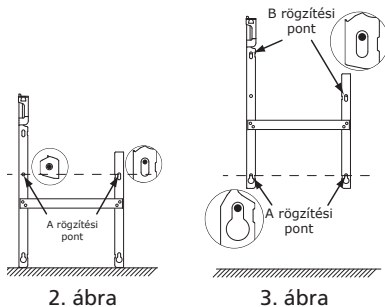

2. ábra

3. ábra

III, A készülék felszerelése

Az alábbi módon pattintsa a készüléket a falra rögzített tartókonzolra:

- Akassza a készülék hátoldalán lévő alsó rögzítőpontot a konzol aljára (S1) enyhén döntött szögben
- A felső rögzítőpontot tegye a konzol tetejéhez (S2), majd ha beakadt, enyhén nyomja lefele a fűtőkészüléket, hogy a rögzítőfül a helyére kattanjon

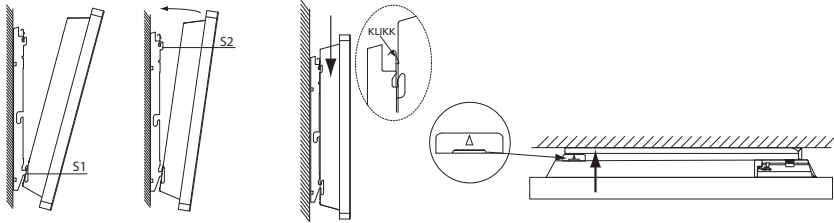

A fűtőkészülék elektromos bekötése

A készülék áramellátására 230-240V 50Hz szükséges.

- Dugvillával szerelt modell esetén a készüléket a fali csatlakozóba kell dugni.
- Kötődobozba kötés, központi programvezérlés nélkül: fázis=barna, nulla=kék. A készüléket NEM kell földelni, a fekete vezérlőkábel ebben az esetben nincs használatban.
- Központi programvezérlés esetén a fekete vezérlőkábelt (pilot wire) a többi készülék fekete vezérlőkábelével kell összekötni. Vizes helyiségekben a kötődobozt vagy konnektort min. 25 cm-re kell a padlószinttől elhelyezni.
- Fix bekötést csak szakképzett villanszerelő végezhet. A fűtőkészüléket és a fekete vezérlőkábelt nem kell földelni. Ha a készüléket 30mA FI-relére kötötték (pl. fürdőszobában) a vezérlőkábelt is azonos potenciálra kell hozni.
- **A fekete vezeték TILOS a földelésre kötni!**

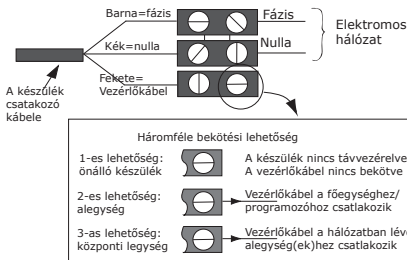
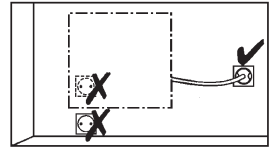

Működés

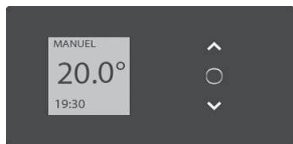

- A hőmérséklet növelése, csökkentése (7°C és 30°C között, kizárólag Manual üzemmódban)



- Menü
- Elfogadás
- Kikapcsolás
- Gyerekzár ki-bekapcsolás

Üzem módok

MANUAL (kézi üzemmód)

A készülék folyamatosan fenntartja a beállításoknál beállított hőfokot

PROG (programozott üzemmód)

A készülék egy a gyártó által előre beállított programot tartalmaz, melyet Ön módosíthat az igényeihez igazodva.

Az előre beállított program a következő:

Hétfő, Kedd, Csütörtök, Péntek: 06:00-08:00 valamint 18:00-20:00

Szerda: 06:00-08:00, 12:00-14:00, 18:00

Szombat és Vasárnap: 06:00-22:00

Ezen a programon a jövőben bármikor változtathat a saját igénye szerint akár egy nap 3 különböző ciklussal (Komfort mód).

Ezen Comfort tartományokon belül a hőmérsékletet a kezelőfelület fel és le gombokkal állíthatja be.



A komfort tartományon kívül beállított hőmérséklet az ECO hőmérséklet, amelyet a **Temp. ECO** menüpontban tud beállítani. Lásd a *Program Üzem mód Menüpontot*.

Üzembehelyezés, főkapcsoló

A készülék vezérlőegysége, mögött található a főkapcsoló.

Ezt a kapcsolót csak huzamosabb kikapcsolás esetén használja. (pl.: fűtési szezonon kívül).

A készülék üzembehelyezéséhez kapcsolja a főkapcsolót  helyzetbe.



Amennyiben áramtalanította a készüléket az újbóli használat esetén a napot és időt újra be kell állítani.

Az első lépések





Helyezze feszültség alá a készüléket, majd kapcsolja be azt. Válassza ki a nyelvet, állítsa be a napot, a pontos időt.

- A készülék manuális üzemmódban indul, melyet a kijelzőn "MANUAL" felirat jelez
- Az alap beállított hőmérséklet 20°C.

A készülék ki- és be kapcsolása

Amennyiben szeretné kikapcsolni a készüléket nyomja hosszan a  gombot. Erősítse meg a kikapcsolást "Turn Off" a  gombbal. Majd a bekapcsoláshoz nyomja ismételten hosszan a  gombot.

A vezérlő panel zárolása

Annak érdekében, hogy gyermeke ne tudja megváltoztatni a készülék beállításait valamint a programokat, nyomja hosszan a  gombot, majd válassza ki a "LOCK"  funkciót, majd erősítse meg szándékát a  gombbal. A feloldás ugyanezen elven működik csak az "UNLOCK"  funkciót válassza ki.

Hőmérséklet beállítása

Manual üzemmód (kézi) :



- Növelje a hőmérsékletet max. 30°C-ig
- Csökkentse a hőmérsékletet min. 10°C-ig
- Tovább csökkentheti a hőmérsékletet 7°C-ig, hogy aktiválja a fagyvédelmi funkciót.



Prog üzemmód (programozott) :



Ha a kijelzőn PROG felirat látható akkor a készülék programozott komfort üzem módban van.

- Növelje a hőmérsékletet max. 30°C-ig
- Csökkentse a hőmérsékletet min. 10°C-ig



A kijelzőn a PROG és az ECO feliratokat látja akkor a készülék programozott ECO üzem módban van. A beállított hőmérséklet módosításához be kell lépni az ECO temp. menübe.



Ha PROG módot fagymentesítő (7°C-ra) funkcióra állítja, akkor a készülék automatikusan PROG ECO módra vált és a kijelző a beállított 7°C helyett 6°C fokot fog mutatni.(automatikusan csökkent 1°C fokot)

Abban az esetben ha a készülék PROG ECO üzemben volt, majd vissza tér PROG (komfort) üzembe, a kijelzőn a korábbi komfort módban meghatározott hőmérséklet jelenik meg.

Menü térkép MANUAL módban

A **MENÜ** eléréséhez nyomja meg a funkció gombot

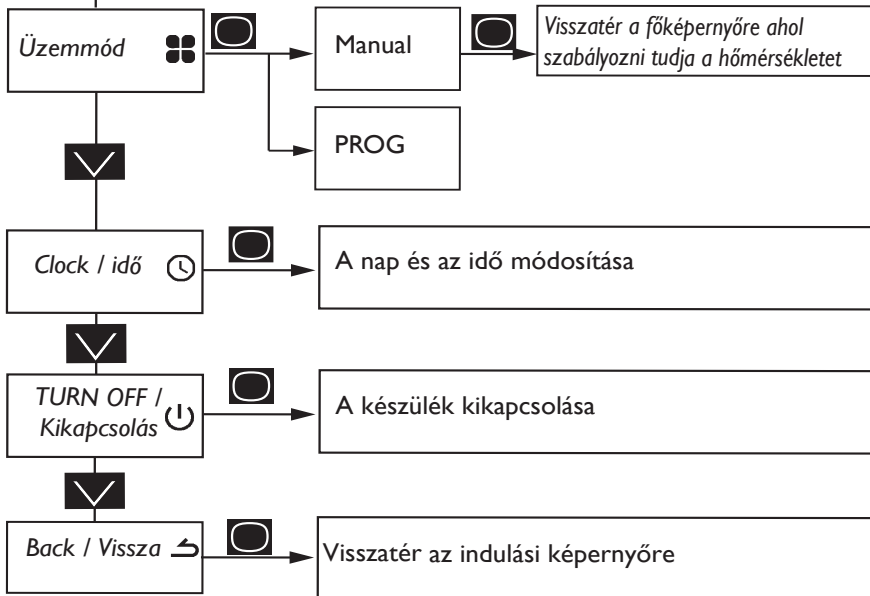

Menü térkép Prog módban

A **MENÜ** eléréséhez nyomja meg a *funkció gombot*

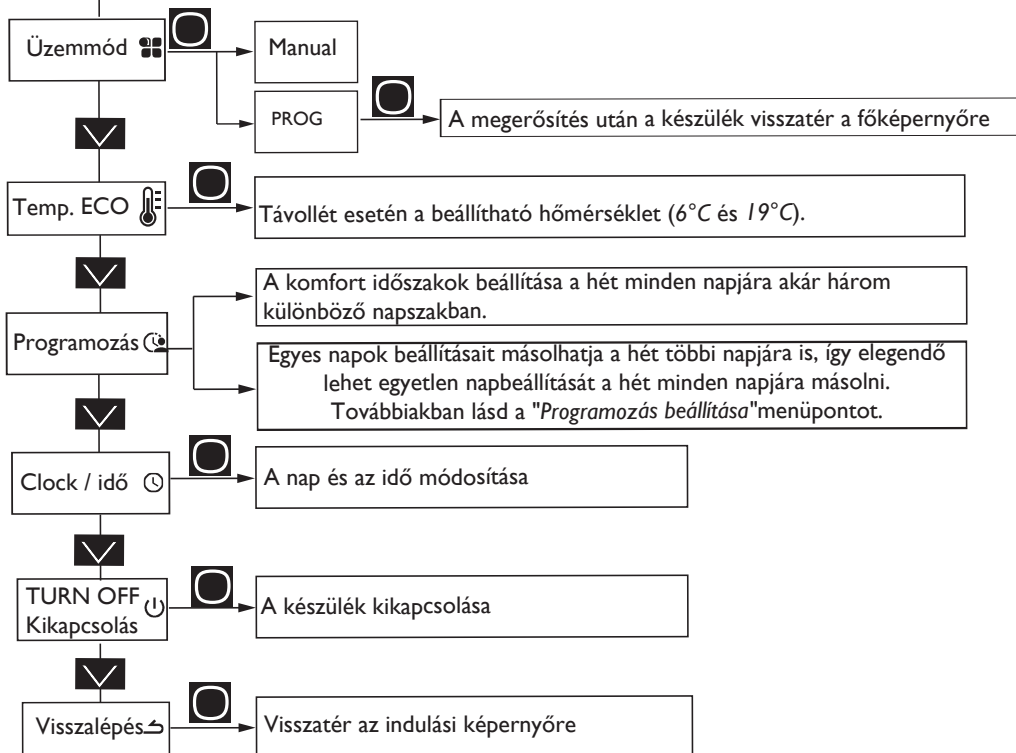

Programozás beállítása

Beállított program változtatása

A hét minden napjára akár három időtartományt tud programozva vezérelni a készülék segítségével. A komfort tartományon kívül az ECO üzemmód hőfokát is be tudja állítani melyet a TEMP. ECO menüben tud módosítani



Válassza ki a napot melyet programozni szeretne a gomb segítségével. Erősítse meg Szerkesztés Erősítse meg

Módosítsa az időtartam kezdetét gombokkal. Erősítse meg

Módosítsa az időtartam végét gombokkal. Erősítse meg

Program másolása

A módosított programot át tudja másolni a többi napokra is. Ehhez az időtartam beállításoknál válassza a másolás funkciót majd erősítse meg

Válassza ki a napokat a gombokkal. A választott napokat erősítse meg .

Miután kiválasztotta a napokat lépjen a "Copy to" parancsot

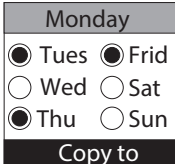



Példa: a hétfői program másolása keddre, csütörtökre és péntekre



Beállítás haladóknak



A haladósintű beállításokhoz nyomja egyszerre 3 másodpercig a kijelzőn a  és a  gombokat

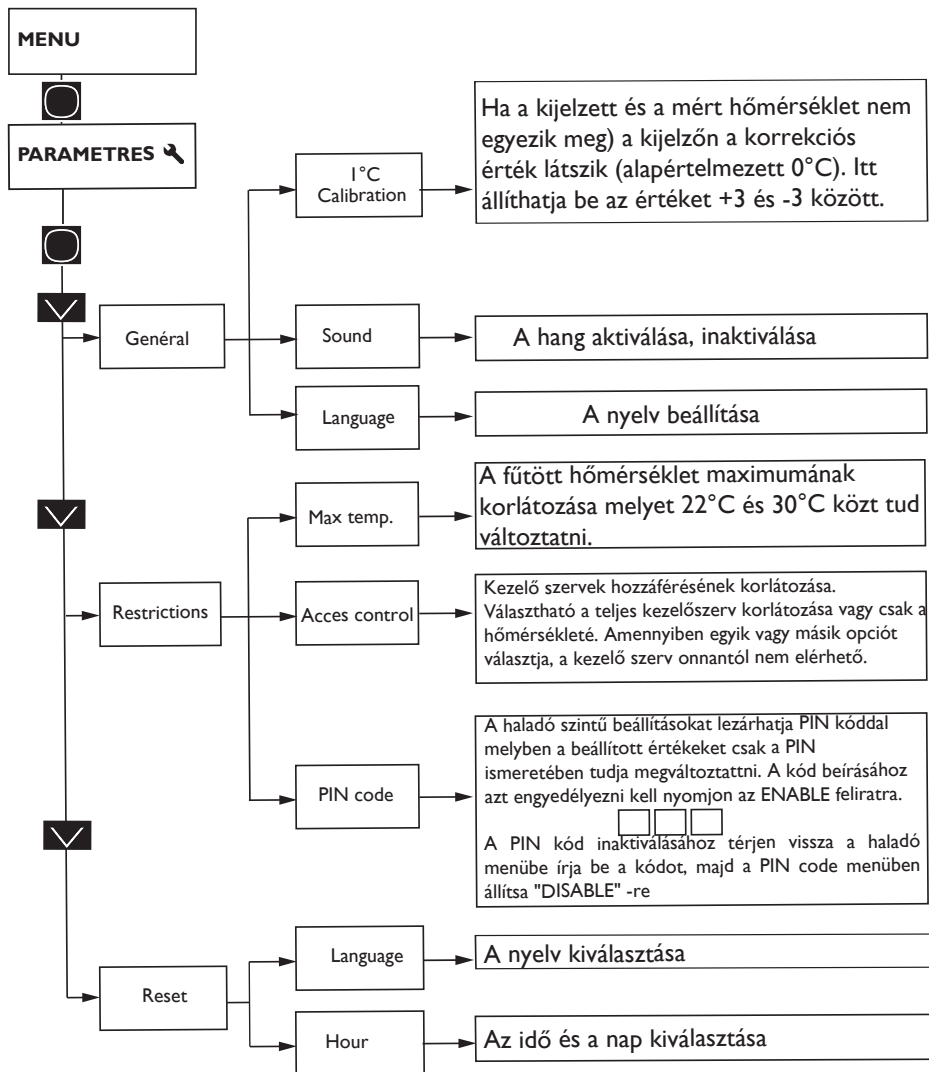

Gyakran ismételt kérdések

Hiba jelenség	Megoldás
A kijelző nem kapcsol be	Ellenőrizze, hogy a készülék csatlakozik-e a villamos hálózathoz, majd ellenőrizze, hogy a főkapcsoló I állásban van-e?
A készülék nem fűt	Ellenőrizze, hogy a készülék megkapja e a hálózati feszültséget (kismegszakító, főkapcsoló fel van e kapcsolva). Ellenőrizze a helyiség hőmérsékletét ugyanis ha melegebb van mint a beállított érték a készülék nem fog fűteni.
Folyamatosan fűt a készülék	Ellenőrizze, hogy nincs-e huzatban a készülék, vagy más nem befolyásolja-e a termosztát hőérzékelőjét, és ellenőrizze a hőmérséklet beállítását. Szüntesse meg a készülék tápellátását, várjon 10 percet, majd kapcsoljavíssa. Ha a hiba továbbra is fennáll akár elektromos hálózatra visszavezethető ok lehet a háttérben, ellenőriztesse azt szakemberrel.
A készülék nem biztosít elegendő meleget	Növelje a hőmérsékleti beállítást komfort módban. Ha már maximumon van ellenőrizze a következőket: -nyitott ajtónál nagy mennyiségű hő távozhat a helyiségből -ellenőriztesse, hogy a hálózati feszültség megfelelő-e -a készülék teljesítménye alkalmas e helyiség felfűtésére? (100 W/nm teljesítménnyel ajánlott számolni 2,5m-es belmagasságig.)
A radiátor felülete nagyon forró	Működés közben a radiátor felülete forró is lehet, a maximális hőmérsékletét a szabványok írják elő. Ha ennek ellenére túl melegnek találja ellenőrizze a teljesítményt (100W/nm javasolt), illetve azt, hogy valami nem befolyásolja-e az érzékelő által mért hőmérsékletet (pl. huzat).
A radiátor környékén a falon koszmomok láthatók	A por lerakódás a levegő rossz minőségére után. Ellenőrizze a szoba szellőzését, és a levegő tisztaságát. Az ilyen jellegű elkoszolódás nem befolyásolja a garancia feltételeit
A haladó menü nem elérhető	A korábban megadott PIN kódot írja be mellyel feltudja oldani a korlátozást. Ha elfelejtette kódját, használja a 081-es gyári kódot.
A készülék nem a beállított program szerint működik	Ellenőrizze a nap és idő beállításait. A készüléket pedig állítsa PROG módba.
Az ECO hőmérséklet nem növelhető	Ellenőrizze a hőmérsékletet komfort módban . Az ECO és a komfort mód hőmérséklet között 1 °C kell lenni minimum.

Biztonsági figyelmeztetések

- Ne engedjen gyermekeket a készülék közelébe, a forró fűtőttest megérintése akár égési sérülést is okozhat.
- A készüléket csak az erre felhatalmazott, cselekvőképes személyek kezelhetik ezen útmutató teljes ismeretében. Szükség esetén biztosítani kell, hogy gyermekek, vagy illetéktelen személyek ne férhessenek hozzá.
- Tilos a készülékbe bármilyen tárgyat, éghető anyagot, vagy papírt bedugni.
- A fűtőkészülék levegőrácsait semmilyen esetben sem lehet letakarni
- Ne szárítson a készüléken pl. ruhát, kesztyűt stb.
- A csatlakozó kábel sérülése esetén a készüléket áramtalanítani kell és arra felhatalmazott személynek haladéktalanul ki kell javítania azt.
- Mindennemű elektromos szerelést csak szakképzett villanszerelő végezhet.

Garancia

A vásárlás dátumától számított 2 év garancia vonatkozik a termékre, de ez az időtartam nem lehet több, mint a gyártástól számított 30 hónap.

Gyártási hibára visszavezethető meghibásodás esetében az Atlantic kicseréli, vagy megjavítja a hibás készüléket. A garancia nem fedezi az egyéb járulékos kiadásokat pl. munkadíj, szállítási költség stb.

A garancia nem terjed ki a hanyag kezelés, szállítás, baleset, vagy szakszerűtlen beszerelésből adódó hibákra, valamint a nem rendeltetésszerű használatból adódó károsodásra, vagy a szerelési útmutatóban foglaltak be nem tartására visszavezethető hibára.

Csak reklamáció esetén kell kitölteni, és a számlával a forgalmazónak leadni.

Készülék típusa:

Sorozatszám:

Vevő neve, címe, telefonszáma:

- A) Minősítések szabványok
- B) Gyártó
- C) Modell kód
- D) Gyártás kód
- E) Sorozatszám
- F) Gyártói kód

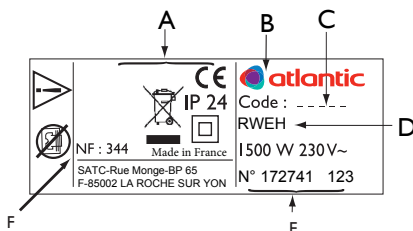

Forgalmazó:



Eurovill Profi Kft.

1139 Budapest, Fáy utca 12/B

Tel.: +36 1 370-4373

Fax: +36 1 390-3672

www.eurovill.com

www.elektromosfutotestek.hu